

RACER®

LA RÉFÉRENCE ÉQUIPEMENT DE PISCINES

Notice d'utilisation
Instructions for use
Instrucciones de uso

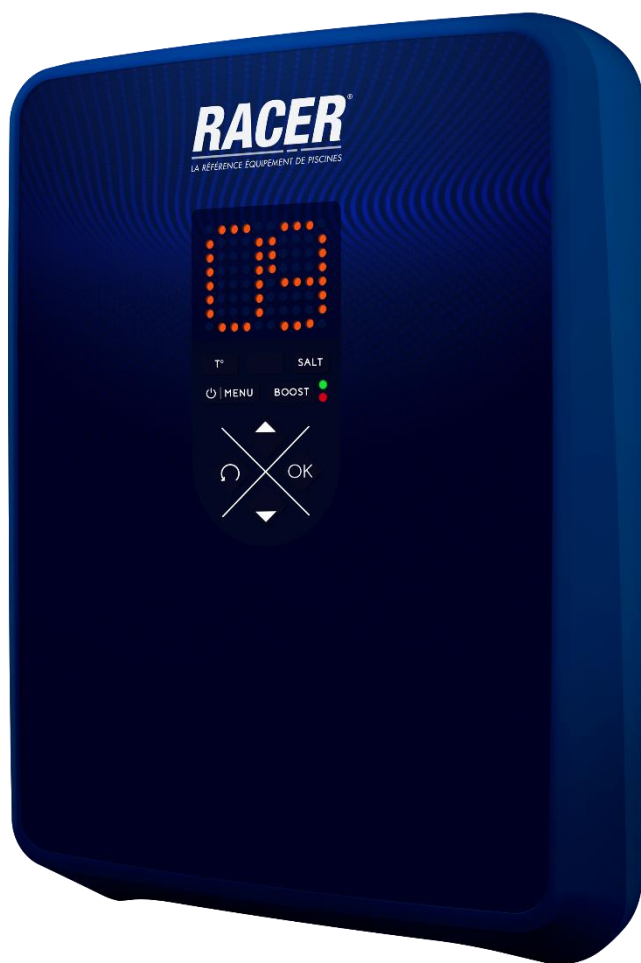

Electrolyseur de sel
Salt chlorinator
Electrolizador de sal

FRANCAIS

ENGLISH

ESPAÑOL

1. FONCTIONS DE L'EQUIPEMENT	2
2. SCHEMA D'INSTALLATION.....	3
3. COFFRET ELECTRONIQUE	4
3.1. Première mise en service du modèle DUO	4
3.2. Clavier.....	4
3.3. Voyants.....	4
3.4. Ecran.....	4
3.5. Navigation dans les menus.....	5
3.6. Signification des menus et sous-menus	5
3.7. Fonctionnalités.....	6
3.7.1. Spécification du volume de la piscine	6
3.7.2. Spécification du type de correcteur pH.....	6
3.7.3. Spécification de la concentration du correcteur pH	6
3.7.4. Paramétrage des capteurs.....	6
3.7.5. Ajustage de la mesure du pH.....	7
3.7.6. Réglage de la fréquence d'inversion du courant alimentant la cellule	7
3.7.7. Réglage de la consigne de production.....	7
3.7.8. Réglage de la consigne pH.....	7
3.7.9. Mode Boost	7
3.7.10. Etalonnage de la sonde pH.....	8
3.7.11. Activation/désactivation de la régulation pH.....	8
3.7.12. Injection manuelle.....	8
3.7.13. Communication Bluetooth	9
3.7.14. Test électrolyse.....	9
3.7.15. Réinitialisation des paramètres.....	9
3.8. Sécurités.....	10
3.8.1. Mode hivernage	10
3.8.2. Alarmes.....	10
3.9. Informations complémentaires.....	11
4. GARANTIE.....	12

1. FONCTIONS DE L'EQUIPEMENT

Modèle	Production de chlore par électrolyse	Régulation du pH
UNO	✓	
DUO	✓	✓

2. SCHEMA D'INSTALLATION



- Les connexions électriques au niveau de la cellule ne doivent pas être orientées vers le haut, afin d'éviter tout dépôt d'eau ou d'humidité sur celles-ci.
- Le bidon de correcteur pH doit être suffisamment éloigné de tout appareillage électrique et de tout autre produit chimique.

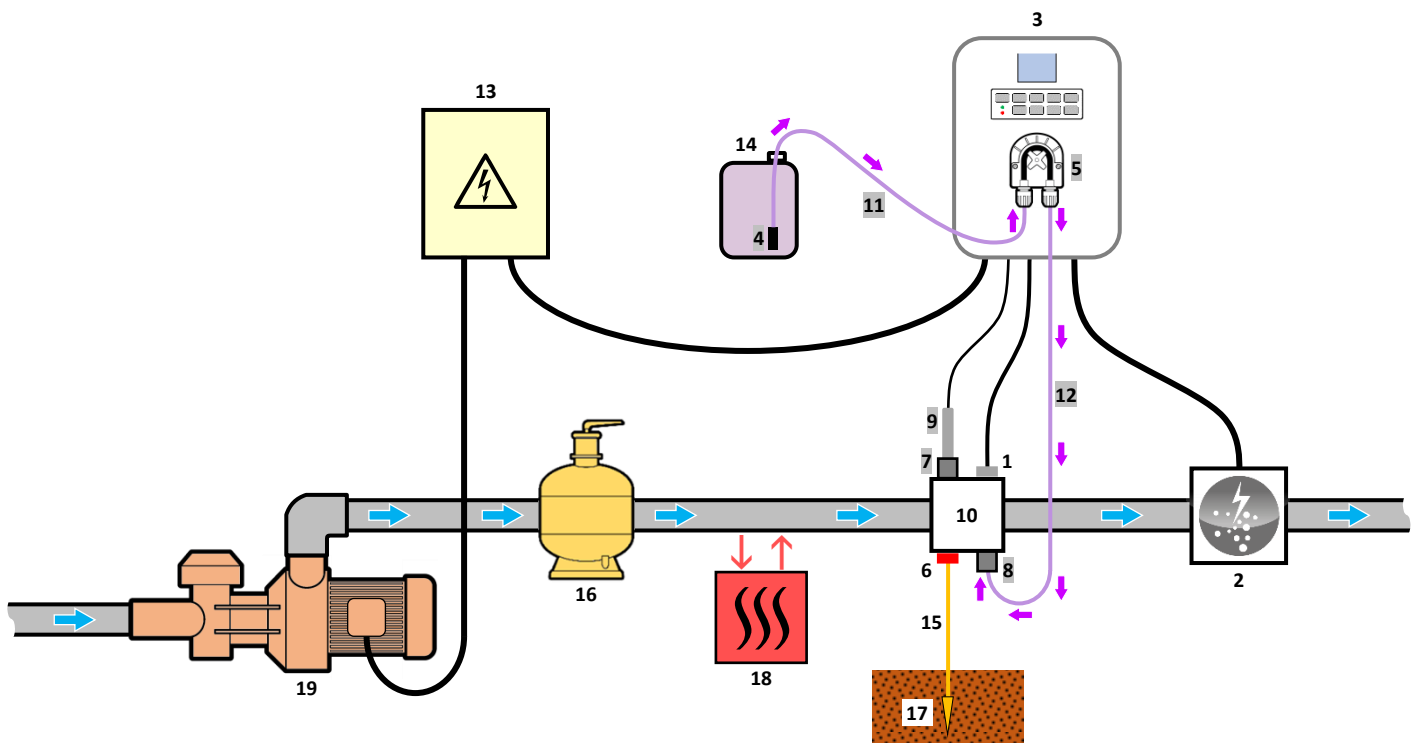

LEGENDE :

Modèle **UNO** : blanc.

Modèle **DUO** : blanc + gris.

- 1 : Capteur sel / température / manque d'eau
- 2 : Cellule
- 3 : Coffret électronique
- 4 : Filtre lesteur
- 5 : Pompe péristaltique
- 6 : Pool Terre (*en option*)
- 7 : Porte-sonde
- 8 : Raccord d'injection
- 9 : Sonde pH
- 10 : Support
- 11, 12 : Tuyau semi-rigide

ELEMENTS NON FOURNIS :

- 13 : Alimentation électrique
- 14 : Bidon de correcteur pH
- 15 : Câble de cuivre
- 16 : Filtre
- 17 : Piquet de terre
- 18 : Pompe à chaleur
- 19 : Pompe de filtration





3. COFFRET ELECTRONIQUE

3.1. Première mise en service du modèle **DUO**

A la première mise sous tension du coffret électronique, effectuer la programmation ci-dessous.

Affichage clignotant	Signification	Réglages possibles	Navigation
5.0	Volume de la piscine à spécifier (5.0 est le réglage par défaut).	<ul style="list-style-type: none"> De 0.1 à 0.9 (soit de 1 à 9 m³), par pas de 0.1. De 1.0 à 9.5 (soit de 10 à 95 m³), par pas de 0.5. De 10 à 20 (soit de 100 à 200 m³), par pas de 1. 	Sélectionner une valeur avec les touches ↑ ↓ , puis valider avec la touche OK .





3.2. Clavier

TOUCHE DE COMMANDE (selon modèle)	FONCTION	
 MENU	<ul style="list-style-type: none"> Mise en marche du coffret électronique. → Quelques minutes après la mise en marche, la production démarre automatiquement. Mise à l'arrêt du coffret électronique (<i>faire un appui long</i>). → A la mise à l'arrêt, l'écran et le voyant vert s'éteignent, le voyant rouge s'allume. → Si une alarme est déclenchée, appuyer préalablement sur  pour la mise à l'arrêt. Accès aux menus. 	
BOOST	Mise en marche du mode Boost pour une durée de 24 heures.	
T°C	<ul style="list-style-type: none"> Affichage de la température de l'eau durant quelques secondes. Accès direct au menu pour ajuster la mesure de la température (<i>faire un appui long</i>). 	
SALT	<ul style="list-style-type: none"> Affichage du taux de sel durant quelques secondes. Accès direct au menu pour ajuster la mesure du taux de sel (<i>faire un appui long</i>). 	
pH	→ Cette touche de commande est présente uniquement sur le modèle DUO . <ul style="list-style-type: none"> Affichage de la mesure du pH. Accès direct au menu pour étalonner la sonde pH (<i>faire un appui long</i>). 	
↑	Sélection d'une valeur ou d'une donnée.	
↓		
	<ul style="list-style-type: none"> Annulation d'une saisie. Retour au menu précédent. Mise à l'arrêt du mode Boost. 	
OK		<ul style="list-style-type: none"> Validation d'une saisie. Entrée dans un menu. Acquittement d'une alarme.

3.3. Voyants

Couleur	Etat	Signification
Vert	Allumé en continu	Production en marche
Rouge	Allumé en continu	Coffret électronique à l'arrêt, ou mode hivernage activé
	Clignotant	Alarme déclenchée

3.4. Ecran

Affichage	Signification
par défaut	Consigne de production (en %)
clignotant	Information en attente de validation, ou alarme déclenchée
figé	Information validée ou en lecture seule
✓	Réglage validé, ou opération réussie
X	Réglage ou opération échoué(e)
    	Appel à patienter quelques instants
OK ? OK ? OK	Appel à confirmer une saisie avec la touche OK
▶ ▶ ▶ ▶ pH	Pompe péristaltique en marche

3.5. Navigation dans les menus

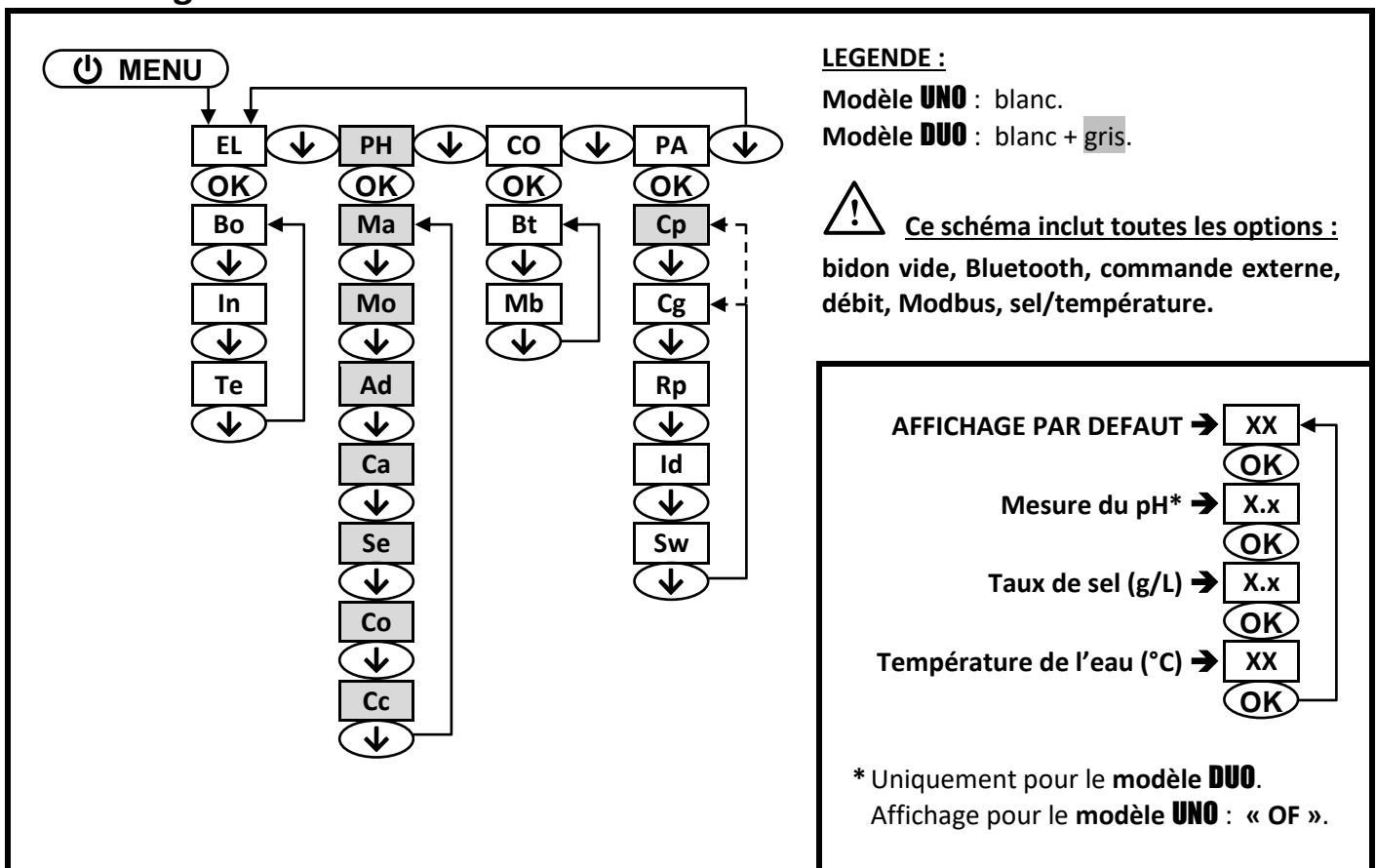

3.6. Signification des menus et sous-menus

MENU	SIGNIFICATION
EL	Electrolyse
Bo	Mode Boost
In	Réglage de la fréquence d'inversion du courant alimentant la cellule
Te	Test électrolyse
PH	Régulation pH
Ma	Injection manuelle
Mo	Activation/désactivation de la régulation pH
Ad	Ajustage de la mesure du pH
Ca	Etalonnage de la sonde pH
Se	Réglage de la consigne pH
Co	Spécification du type de correcteur pH
Cc	Spécification de la concentration du correcteur pH
CO	Communication
Bt	Communication Bluetooth
Mb	Communication Modbus
PA	Paramètres
Cp	Spécification du volume de la piscine
Cg	Paramétrage des capteurs
Rp	Réinitialisation des paramètres
Sw	Informations complémentaires
SOUS-MENU	SIGNIFICATION
co	Contact de position volet / Commande externe
fl	Capteur de débit / Capteur de bidon pH vide
sa	Capteur sel
t°	Capteur température

3.7. Fonctionnalités

3.7.1. Spécification du volume de la piscine

Menu	Réglages possibles	Réglage par défaut
Cp	<ul style="list-style-type: none"> De 0.1 à 0.9 (soit de 1 à 9 m³), par pas de 0.1. De 1.0 à 9.5 (soit de 10 à 95 m³), par pas de 0.5. De 10 à 20 (soit de 100 à 200 m³), par pas de 1. 	5.0

3.7.2. Spécification du type de correcteur pH

Menu	Réglages possibles	Réglage par défaut
Co	<ul style="list-style-type: none"> AC (pH-) BA (pH+) 	AC

3.7.3. Spécification de la concentration du correcteur pH

Menu	Réglages possibles	Réglage par défaut
Cc	De 05 à 55 (%), par pas de 1.	37

3.7.4. Paramétrage des capteurs

Menu	Sous-menus	Paramètre	Réglages possibles	Réglage par défaut	
Cg	co	mo	Mode de capteur	<ul style="list-style-type: none"> co (contact de position de volet) ex (commande externe) OF (capteur désactivé) 	co
		ty	Type de contact	<ul style="list-style-type: none"> NO (normalement ouvert) NC (normalement fermé) 	NO
	fl	mo	Mode de capteur	<ul style="list-style-type: none"> fl (capteur de débit) em (capteur de bidon pH vide) OF (capteur désactivé) 	OF
		ty	Type de contact	<ul style="list-style-type: none"> NO (normalement ouvert) NC (normalement fermé) 	NO
	sa	mo	Mode du capteur sel	<ul style="list-style-type: none"> ON (activé) OF (désactivé) 	ON
		ad	Ajustage de la mesure du taux de sel	De 1.5 à 8.0 (g/L), par pas de 0.5	5.0
	t°	mo	Mode du capteur température	<ul style="list-style-type: none"> ON (activé) OF (désactivé) 	ON
		ad	Ajustage de la mesure de la température de l'eau	De - à +5°C par rapport à la mesure, par pas de 1	<i>mesure</i>

Capteur activé	Configuration	Affichage spécifique	Production	Régulation du pH
Volet	Volet ouvert	-	Maintenue	Maintenue
	Volet fermé	co	Divisée par 5	
Commande externe	Commande actionnée	-	Maintenue	
	Commande non actionnée	ex	Stoppée	
Débit	Débit suffisant	-	Maintenue	Stoppée
	Débit nul	A3	Stoppée	
Bidon pH vide	Bidon vide	A7	Maintenue	
	Bidon non vide	-	Maintenue	
Sel	Taux de sel inférieur à 2,5 g/L (ou 1,5 g/L si équipement Low Salt)	A1	Stoppée	Maintenue
	Taux de sel égal ou supérieur à 2,5 g/L (ou 1,5 g/L si équipement Low Salt)	-	Maintenue	
Température	Température de l'eau inférieure à 15°C	Hi	Stoppée	
	Température de l'eau égale ou supérieure à 15°C	-	Maintenue	

3.7.5. Ajustage de la mesure du pH

Menu	Réglages possibles	Réglage par défaut
Ad	De 6.5 à 7.5, par pas de 0.1.	7.0

3.7.6. Réglage de la fréquence d'inversion du courant alimentant la cellule



L'inversion de courant a pour but d'éviter le dépôt de calcaire sur la cellule. Il est impératif de régler correctement la fréquence d'inversion suivant le tableau ci-dessous, afin de maintenir le bon fonctionnement de la cellule à long terme.

Dureté de l'eau (°f)	0 à 5	5 à 12	12 à 20	20 à 40	40 à 60	> 60
Fréquence d'inversion (h)	16	10	8	6	4	2

Menu	Réglages possibles	Réglage par défaut
In	De 02 à 24 (h), par pas de 1.	06

3.7.7. Réglage de la consigne de production

Instructions spécifiques	Réglages possibles	Réglage par défaut
Sélectionner directement une valeur avec les touches \uparrow \downarrow (pas de validation requise).	<ul style="list-style-type: none"> De 05 à 95 (%), par pas de 5. 99 (%). OF (mise hors service de l'électrolyseur). 	99

3.7.8. Réglage de la consigne pH

Menu	Réglages possibles	Réglage par défaut
Se	De 6.8 à 7.6, par pas de 0.1.	7.2

3.7.9. Mode Boost

Le mode Boost :

- règle la consigne de production jusqu'à 125 %, pour une durée déterminée.
- peut être stoppé manuellement à tout moment.
- permet de répondre à un besoin de chlore.



Le mode Boost ne peut se substituer à un traitement choc classique dans le cas d'une eau impropre à la baignade.

- Si le mode Boost est relancé manuellement alors que celui-ci est déjà en marche, le mode Boost se réinitialise pour la durée affichée.
- Il est impossible de mettre en marche le mode Boost si une alarme est déclenchée. Après avoir remédié et acquitté cette alarme, patienter quelques instants afin de pouvoir mettre en marche le mode Boost.
- Lorsque le mode Boost est terminé ou stoppé manuellement, la production se poursuit automatiquement suivant la consigne initiale.
- Le mode Boost se poursuit après une mise hors tension du coffret électronique.

Fonctionnement avec un capteur volet :

- Il est impossible de mettre en marche le mode Boost lorsque le volet est fermé.
- Si le volet se ferme pendant que le mode Boost est en marche, le mode Boost est stoppé automatiquement.

Menu	Réglages possibles	Réglage par défaut	Mise en marche	Affichage témoin de marche	Mise à l'arrêt
Bo	<ul style="list-style-type: none"> 12 (h) 24 (h) 	24	Automatique dès que le réglage de la durée est validé.	Bo	Appuyer sur \curvearrowright .

3.7.10. Etalonnage de la sonde pH

→ La sonde pH fournie d'origine est déjà étalonnée. Il n'est donc pas nécessaire d'effectuer un étalonnage lors de la première mise en service de l'équipement.



Cependant, il est impératif d'effectuer un étalonnage de la sonde pH à chaque début de saison lors de la remise en service, et après chaque remplacement de la sonde.

- 1) Ouvrir les solutions étalon pH 7 et pH 10 (n'utiliser que des solutions étalon à usage unique).
- 2) Mettre à l'arrêt la filtration (et donc le coffret électronique).
- 3) Si la sonde est déjà installée :
 - a) Extraire la sonde du porte-sonde, sans la débrancher.
 - b) Retirer l'écrou du porte-sonde et le remplacer par le bouchon fourni.Si la sonde n'est pas encore installée :
Raccorder la sonde au coffret électronique.
- 4) Mettre en marche le coffret électronique.
- 5) Aller dans le menu « **Ca** » : le message « **7.0** » clignote.
- 6) Insérer la sonde dans la solution pH 7, puis patienter quelques minutes.
- 7) Appuyer sur **OK** : ne pas toucher la sonde, et patienter jusqu'à ce que le message « **10** » clignote.
- 8) Rincer la sonde à l'eau courante, puis l'égoutter sans l'essuyer.
- 9) Insérer la sonde dans la solution pH 10, puis patienter quelques minutes.
- 10) Appuyer sur **OK** : ne pas toucher la sonde, et patienter jusqu'à obtenir l'un des messages ci-dessous.
- 11) 2 possibilités :
 - Le message « X » s'affiche :
L'étalonnage a échoué. Appuyer sur **OK**, puis effectuer un nouvel étalonnage, plusieurs fois si nécessaire. Si l'étalonnage échoue toujours, remplacer la sonde puis effectuer de nouveau un étalonnage.
 - Le message « ✓ » s'affiche :
L'étalonnage a réussi.
 - a) Rincer la sonde à l'eau courante, puis l'égoutter sans l'essuyer.
 - b) Installer la sonde dans le porte-sonde.
 - c) Appuyer sur **OK**.

3.7.11. Activation/désactivation de la régulation pH

Menu	Réglages possibles	Réglage par défaut
Mo	<ul style="list-style-type: none"> • ON (pour activer) • OF (pour désactiver) 	ON

3.7.12. Injection manuelle

Menu	Fonctions	Réglages possibles	Réglage par défaut	Instructions
Ma	<ul style="list-style-type: none"> • Amorçage de la pompe péristaltique et remplissage des tuyaux semi-rigides. • Injection de correcteur pH. • Moyen de vérification du bon fonctionnement de la pompe péristaltique. 	<ul style="list-style-type: none"> • De 01 à 60 (s), par pas de 1. • De 1.1 à 1.5 (mn), par pas de 0.1. • De 2.0 à 2.5 (mn), par pas de 0.1. • De 3.0 à 3.5 (mn), par pas de 0.1. • De 4.0 à 4.5 (mn), par pas de 0.1. • De 5.0 à 5.5 (mn), par pas de 0.1. • De 6.0 à 6.5 (mn), par pas de 0.1. • De 7.0 à 7.5 (mn), par pas de 0.1. • De 8.0 à 8.5 (mn), par pas de 0.1. • De 9.0 à 9.5 (mn), par pas de 0.1. 	60	<ul style="list-style-type: none"> • <u>Pour lancer une injection :</u> Valider le réglage de la durée (la pompe péristaltique tourne). • <u>Pour faire une pause, et pour relancer l'injection :</u> Appuyer sur OK. • <u>Pour stopper l'injection :</u> Appuyer sur ↺.

3.7.13. Communication Bluetooth

Menu	Sous-menu	Fonction	Réglages possibles	Réglage par défaut
Bt	mo	Activation/désactivation de la communication Bluetooth.	<ul style="list-style-type: none"> • ON (pour activer) • OF (pour désactiver) 	ON
	pa	<ul style="list-style-type: none"> • Détection des appareils connectables à proximité du coffret électronique (sous 60 secondes). • Mise en réseau du coffret électronique et des appareils connectés. 	-	
	re	Suppression du réseau reliant le coffret électronique aux appareils connectés.		

→ Lors d'une mise à jour du logiciel du coffret électronique effectuée en Bluetooth, les 2 voyants (rouge et vert) clignotent alternativement.

3.7.14. Test électrolyse

→ Ce test est destiné aux professionnels, pour des opérations de maintenance de l'équipement.

Menu	Navigation
Te	<div style="display: flex; flex-direction: column; align-items: center;"> <div style="border: 1px solid black; padding: 2px; margin-bottom: 5px;">Te</div> <div style="border: 1px solid black; border-radius: 50%; padding: 2px; margin-bottom: 5px;">OK</div> <div style="display: flex; align-items: center; margin-bottom: 5px;"> <div style="border: 1px solid black; padding: 2px; margin-right: 5px;">⌚</div> <div>→ Affichage animé (<i>Patienter quelques instants</i>).</div> </div> <div style="display: flex; align-items: center; margin-bottom: 5px;"> <div style="border: 1px dashed black; padding: 2px; margin-right: 5px;">X</div> <div>→ Affichage en alternance avec « E0 » (problème de coffret) ou « E1 » (problème de cellule).</div> </div> <div style="margin-bottom: 5px;"><i>ou</i></div> <div style="display: flex; align-items: center; margin-bottom: 5px;"> <div style="border: 1px dashed black; padding: 2px; margin-right: 5px;">✓</div> <div>→ <i>Faire un appui long.</i></div> </div> <div style="display: flex; align-items: center; margin-bottom: 5px;"> <div style="border: 1px solid black; padding: 2px; margin-right: 5px;">U+</div> <div style="margin-left: 20px;">←</div> </div> <div style="display: flex; align-items: center; margin-bottom: 5px;"> <div style="border: 1px solid black; padding: 2px; margin-right: 5px;">XX</div> <div style="margin-left: 20px;">↓</div> </div> <div style="display: flex; align-items: center; margin-bottom: 5px;"> <div style="border: 1px solid black; padding: 2px; margin-right: 5px;">I+</div> <div style="margin-left: 20px;">↓</div> </div> <div style="display: flex; align-items: center; margin-bottom: 5px;"> <div style="border: 1px solid black; padding: 2px; margin-right: 5px;">XX</div> <div style="margin-left: 20px;">↓</div> </div> <div style="display: flex; align-items: center; margin-bottom: 5px;"> <div style="border: 1px solid black; padding: 2px; margin-right: 5px;">U-</div> <div style="margin-left: 20px;">↓</div> </div> <div style="display: flex; align-items: center; margin-bottom: 5px;"> <div style="border: 1px solid black; padding: 2px; margin-right: 5px;">XX</div> <div style="margin-left: 20px;">↓</div> </div> <div style="display: flex; align-items: center; margin-bottom: 5px;"> <div style="border: 1px solid black; padding: 2px; margin-right: 5px;">I-</div> <div style="margin-left: 20px;">↓</div> </div> <div style="display: flex; align-items: center;"> <div style="border: 1px solid black; padding: 2px; margin-right: 5px;">XX</div> <div style="margin-left: 20px;">↓</div> </div> </div>
	<p style="margin-left: 20px;">} <u>Affichage durant quelques secondes :</u> Tensions et intensités alimentant la cellule, sur chaque sens d'inversion de polarité (valeurs purement indicatives).</p>

3.7.15. Réinitialisation des paramètres

Menu	Mise en garde importante
Rp	La réinitialisation des paramètres annule tous les réglages effectués (configuration d'usine).

3.8. Sécurités

3.8.1. Mode hivernage

- **Le mode hivernage :**
 - se met en marche automatiquement dès que la température de l'eau est inférieure à 15°C.
 - est désactivable en désactivant le capteur température.
- **Lorsque le mode hivernage est en marche :**
 - Le message « Hi » s'affiche.
 - La production est stoppée.
 - La régulation du pH est maintenue si celle-ci est activée.
- **Pour mettre à l'arrêt le mode hivernage :** appuyer sur **OK**.

3.8.2. Alarmes

- **Toute alarme qui se déclenche s'affiche instantanément à l'écran.**
- **Pour acquitter une alarme :** appuyer sur la touche **OK** ou  (appui court ou long, selon l'alarme).

MESSAGE AFFICHE	ACTION AUTOMATIQUE IMMEDIATE		DEFAUT DETECTE	VERIFICATIONS ET REMEDES
	Arrêt de la production	Arrêt de la régulation du pH		
A0	Oui	Non	Perte de communication entre la carte de commande et la carte de puissance du coffret électronique.	Contacter un professionnel.
A1	Oui	Oui	Taux de sel nul.	<ul style="list-style-type: none"> • Contrôler le taux de sel dans la piscine avec une trousse d'analyse récente. • Faire un appoint de sel si nécessaire, de manière à obtenir un taux de sel de 5 kg/m³ (ou 2,5 kg/m³ si équipement Low Salt).
		Non	Quantité d'eau insuffisante dans le circuit de filtration.	
A3	Oui	Oui	Débit d'eau insuffisant dans le circuit de filtration.	<u>Vérifier que :</u> <ul style="list-style-type: none"> - le capteur débit est raccordé au coffret électronique. - le capteur débit est activé. - les vannes du circuit de filtration sont ouvertes. - la pompe de filtration fonctionne correctement. - le circuit de filtration n'est pas bouché. - le niveau d'eau dans la piscine est suffisant.

MESSAGE AFFICHE	ACTION AUTOMATIQUE IMMEDIATE		DEFAUT DETECTE	VERIFICATIONS ET REMEDES
	Arrêt de la production	Arrêt de la régulation du pH		
A4	Oui	Non	Problème de cellule.	<ul style="list-style-type: none"> • Vérifier que la cellule n'est pas entartrée. • Contrôler et ajuster si nécessaire la fréquence d'inversion du courant alimentant la cellule. • Vérifier que les connexions électriques aux bornes de la cellule sont suffisamment serrées et non oxydées. • Vérifier que le câble d'alimentation de la cellule est en bon état. • Vérifier que le connecteur du câble d'alimentation de la cellule est raccordé au coffret électronique. • En dernier recours, remplacer la cellule.
A7	Non	Oui	Bidon de correcteur pH vide.	Remplacer le bidon de correcteur pH.
AL	Non	Oui	Succession de 5 tentatives de correction du pH infructueuses.	<ul style="list-style-type: none"> • Vérifier que le bidon de correcteur pH n'est pas vide. • Effectuer une injection manuelle. • Vérifier l'état du filtre lesteur et du raccord d'injection. • <u>Vérifier :</u> <ul style="list-style-type: none"> - Le réglage de la consigne pH. - La spécification du type de correcteur pH. - La spécification de la concentration du correcteur pH. - La spécification du volume de la piscine. • Effectuer un étalonnage de la sonde pH.
CA	Non	Oui	Etalonnage de la sonde pH incorrect.	Effectuer un étalonnage de la sonde pH, en faisant un appui long sur OK .

3.9. Informations complémentaires

Menu	Sous-menu	Affichage successif	Signification
Sw	cm	2 chiffres, puis 2 autres chiffres	Programme de la carte de commande
	pw	2 chiffres, puis 2 autres chiffres	Programme de la carte de puissance

4. GARANTIE

Avant tout contact avec votre revendeur, merci de bien vouloir vous munir :

- de votre facture d'achat.
- du n° de série du coffret électronique.
- de la date d'installation de l'équipement.
- des paramètres de votre piscine (salinité, pH, taux de chlore, température d'eau, taux de stabilisant, volume de la piscine, temps de filtration journalier, etc.).

Nous avons apporté tous nos soins et notre expérience technique à la réalisation de cet équipement. Il a fait l'objet de contrôles qualité. Si malgré toute l'attention et le savoir-faire apportés à sa fabrication, vous aviez à mettre en jeu notre garantie, celle-ci ne s'appliquerait qu'au remplacement gratuit des pièces défectueuses de cet équipement (port aller/retour exclu).

Durée de la garantie (date de facture faisant foi)

Coffret électronique : 2 ans.

Cellule : - 1 an minimum hors Union Européenne (*hors extension de garantie*).

- 2 ans minimum Union Européenne (*hors extension de garantie*).

Sonde pH : selon modèle.

Réparations et pièces détachées : 3 mois.

Les durées indiquées ci-dessus correspondent à des garanties standard. Toutefois, celles-ci peuvent varier selon le pays d'installation et le circuit de distribution.

Objet de la garantie

La garantie s'applique sur toutes les pièces à l'exception des pièces d'usure qui doivent être remplacées régulièrement.

L'équipement est garanti contre tout défaut de fabrication dans le cadre strict d'une utilisation normale.

S.A.V.

Toutes les réparations s'effectuent en atelier.

Les frais de transport aller et retour sont à la charge de l'utilisateur.

L'immobilisation et la privation de jouissance d'un appareil en cas de réparation éventuelle ne sauraient donner lieu à des indemnités.

Dans tous les cas, le matériel voyage toujours aux risques et périls de l'utilisateur. Il appartient à celui-ci avant d'en prendre livraison, de vérifier qu'il est en parfait état et le cas échéant d'émettre des réserves sur le bordereau de transport du transporteur. Confirmer auprès du transporteur dans les 72 h par lettre recommandée avec accusé réception.

Un remplacement sous garantie ne saurait en aucun cas prolonger la durée de garantie initiale.

Limite d'application de la garantie

Dans le but d'améliorer la qualité de ses produits, le fabricant se réserve le droit de modifier, à tout moment et sans préavis, les caractéristiques de ses fabrications.

La présente documentation n'est fournie qu'à titre d'information et n'a aucune implication contractuelle vis-à-vis des tiers.

La garantie du constructeur, qui couvre les défauts de fabrication, ne doit pas être confondue avec les opérations décrites dans la présente documentation.

L'installation, la maintenance et, de manière plus générale, toute intervention concernant les produits du fabricant, doivent être réalisées exclusivement par des professionnels. Ces interventions devront par ailleurs être réalisées conformément aux normes en vigueur dans le pays d'installation au jour de l'installation. L'utilisation d'une pièce autre que celle d'origine, annule ipso facto la garantie sur l'ensemble de l'équipement.

Sont exclus de la garantie :

- Les équipements et la main d'œuvre fournis par un tiers lors de l'installation du matériel.

- Les dommages causés par une installation non-conforme.

- Les problèmes causés par une altération, un accident, un traitement abusif, la négligence du professionnel ou de l'utilisateur final, les réparations non autorisées, l'incendie, l'inondation, la foudre, le gel, un conflit armé ou tout autre cas de force majeure.

Aucun matériel endommagé suite au non-respect des consignes de sécurité, d'installation, d'utilisation et d'entretien énoncées dans la présente documentation ne sera pris en charge au titre de la garantie.

Tous les ans, nous apportons des améliorations à nos produits et logiciels. Ces nouvelles versions sont compatibles avec les modèles précédents. Les nouvelles versions de matériels et de logiciels ne peuvent être ajoutées aux modèles antérieurs dans le cadre de la garantie.

Mise en œuvre de la garantie

Pour plus d'informations sur la présente garantie, appelez votre professionnel ou notre Service Après-Vente. Toute demande devra être accompagnée d'une copie de la facture d'achat.

Lois et litiges

La présente garantie est soumise à la loi française et à toutes directives européennes ou traités internationaux, en vigueur au moment de la réclamation, applicables en France. En cas de litige sur son interprétation ou son exécution, il est fait attribution de compétence au seul TGI de Montpellier (France).

1. FUNCTIONS OF THE EQUIPMENT	2
2. INSTALLATION DIAGRAM	3
3. ELECTRONICS CABINET.....	4
3.1. First commissioning of the DUO model.....	4
3.2. Keypad.....	4
3.3. LEDs	4
3.4. Screen.....	4
3.5. Menu navigation	5
3.6. Meaning of the menus and sub-menus	5
3.7. Features.....	6
3.7.1. Specification of the volume of the pool	6
3.7.2. Specification of the pH corrector type	6
3.7.3. Specification of the concentration of the pH corrector	6
3.7.4. Sensor settings	6
3.7.5. Calibration of the pH measurement.....	7
3.7.6. Setting the inversion frequency of the current supplying the cell.....	7
3.7.7. Setting the production setpoint	7
3.7.8. Setting the pH setpoint.....	7
3.7.9. Boost mode	7
3.7.10. Calibrating the pH probe	8
3.7.11. Activation/deactivation of pH regulation.....	8
3.7.12. Manual injection.....	8
3.7.13. Bluetooth communication.....	9
3.7.14. Chlorination test.....	9
3.7.15. Settings reset.....	9
3.8. Safety.....	10
3.8.1. Wintering mode.....	10
3.8.2. Alarms.....	10
3.9. Further information.....	11
4. GUARANTEE	12

1. FUNCTIONS OF THE EQUIPMENT

Model	Chlorine production by electrolysis	pH regulation
UNO	✓	
DUO	✓	✓

2. INSTALLATION DIAGRAM



- The electrical connections at cell-level must not point upwards, to avoid any deposits of water or humidity on them.
- The pH corrector container must be installed a safe distance away from any electrical device or any other chemicals.

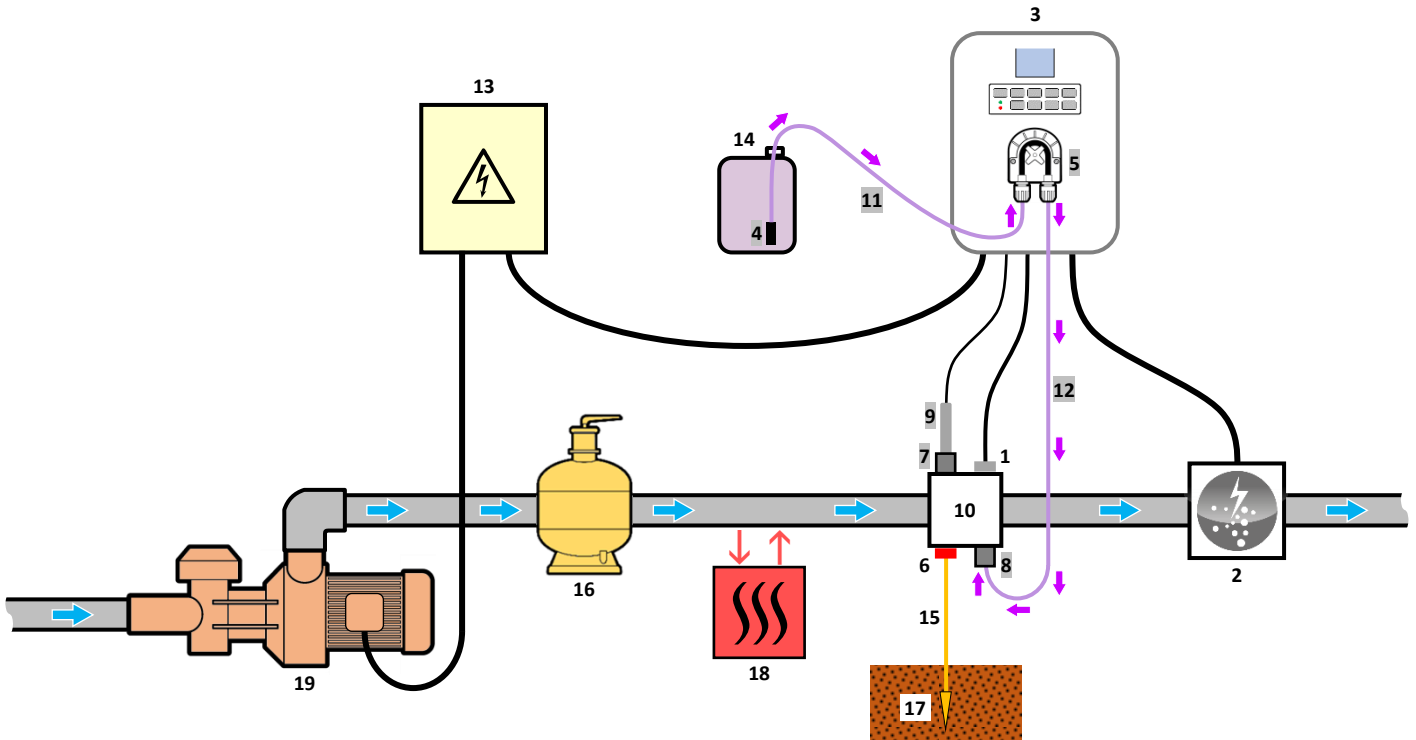

KEY :

UNO model : white.

DUO model : white + grey.

- 1 : Salt / temperature / low water sensor
- 2 : Cell
- 3 : Electronics unit
- 4 : Filter with ballast
- 5 : Peristaltic pump
- 6 : Pool Ground (*optional*)
- 7 : Probe holder
- 8 : Injection connector
- 9 : pH probe
- 10 : Bracket
- 11, 12 : Semi-flexible tubing

ELEMENTS NOT SUPPLIED :

- 13 : Electrical power supply
- 14 : pH corrector container
- 15 : Copper cable
- 16 : Filter
- 17 : Ground rod
- 18 : Heat pump
- 19 : Filtration pump



3. ELECTRONICS UNIT

3.1. First commissioning of the DUO model

When switching on the electronics unit for the first time, carry out the following programming.

Flashing display	Meaning	Possible settings	Navigation
5.0	Pool volume to be specified (5.0 is the default setting).	<ul style="list-style-type: none"> From 0.1 to 0.9 (i.e. from 1 to 9 m³), in increments of 0.1. From 1.0 to 9.5 (i.e. from 10 to 95 m³), in increments of 0.5. From 10 to 20 (i.e. from 100 to 200 m³), in increments of 1. 	Select a value with the ↑ ↓ buttons, then confirm with the OK button.





3.2. Keypad

COMMAND KEY (depending on model)	FUNCTION
 MENU	<ul style="list-style-type: none"> Switching on the electronics unit. → A few minutes after switching on, production starts automatically. Switching off the electronics unit (<i>press and hold</i>). → When switching off, the screen and the green LED turn off while the red LED comes on. → If an alarm has been activated, press first on  to switch off. Access the menus.
BOOST	Boost mode starts for 24 hours.
T°C	<ul style="list-style-type: none"> Display of the water temperature for a few seconds. Direct access to the menu to adjust the temperature measurement (<i>press and hold</i>).
SALT	<ul style="list-style-type: none"> Display of the salt level for a few seconds. Direct access to the menu to adjust the salt rate measurement (<i>press and hold</i>).
pH	→ This command key is only present on the DUO model. <ul style="list-style-type: none"> Display of pH measurement. Direct access to the menu to calibrate the pH probe (<i>press and hold</i>).
↑	Selecting a value or data element.
↓	
	<ul style="list-style-type: none"> Cancellation of an entry Back to previous menu. Stopping Boost mode.
OK	<ul style="list-style-type: none"> Command confirmation. Entering a menu. Dismissing an alarm.

3.3. LEDs

Colour	Status	Meaning
Green	Continuously on	Production in progress
Red	Continuously on	Electronics unit powered off, or wintering mode activated
	Flashing	Alarm activated

3.4. Screen

Display	Meaning
<i>by default</i>	Production setpoint (in %)
<i>flashing</i>	Information awaiting validation, or alarm activated
<i>solid</i>	Information validated or read only
✓	Setting confirmed, or successful operation
X	Failed setting or operation
    	Call to wait a few moments
OK ? OK ? OK	Call to confirm an entry with the OK button
▶ ▶ ▶ ▶ pH	Peristaltic pump running

3.5. Menu navigation

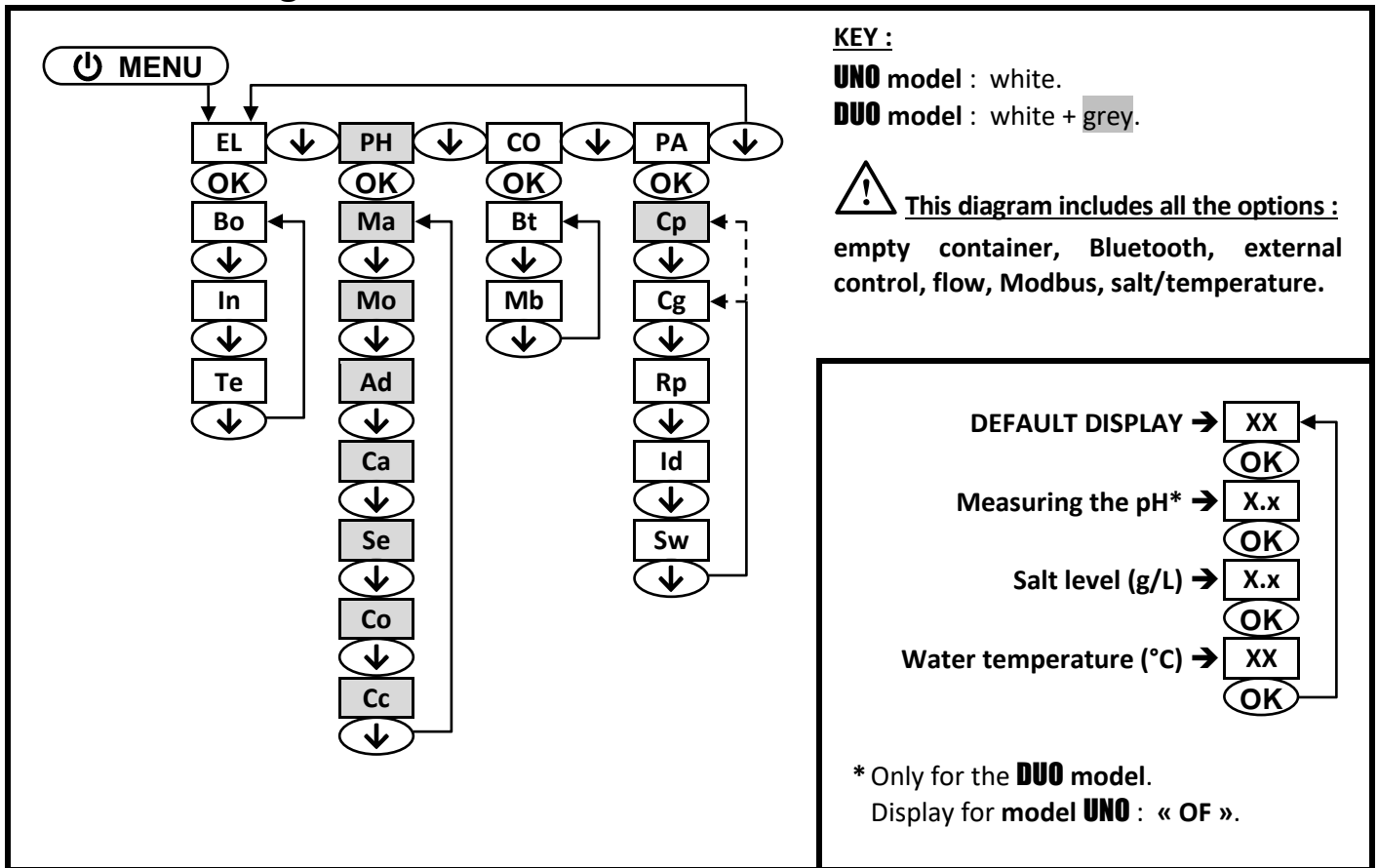

3.6. Meaning of the menus and sub-menus

MENU	MEANING
EL	Chlorination
Bo	Boost mode
In	Setting the inversion frequency of the current supplying the cell
Te	Chlorination test
PH	pH regulation
Ma	Manual injection
Mo	Activation/deactivation of pH regulation
Ad	Calibration of the pH measurement
Ca	Calibrating the pH probe
Se	Setting the pH setpoint
Co	Specification of the pH corrector type
Cc	Specification of the concentration of the pH corrector
CO	Communication
Bt	Bluetooth communication
Mb	Modbus communication
PA	Settings
Cp	Specification of the volume of the pool
Cg	Sensor settings
Rp	Settings reset
Sw	Further information
SUB-MENU	MEANING
co	Cover position switch / External command
fl	Empty flow sensor / pH container sensor
sa	Salt sensor
t°	Temperature sensor

3.7. Features

3.7.1. Specification of the volume of the pool

Menu	Possible settings	Default setting
Cp	<ul style="list-style-type: none"> From 0.1 to 0.9 (i.e. from 1 to 9 m³), in increments of 0.1. From 1.0 to 9.5 (i.e. from 10 to 95 m³), in increments of 0.5. From 10 to 20 (i.e. from 100 to 200 m³), in increments of 1. 	5.0

3.7.2. Specification of the pH corrector type

Menu	Possible settings	Default setting
Co	<ul style="list-style-type: none"> AC (pH-) BA (pH+) 	AC

3.7.3. Specification of the concentration of the pH corrector

Menu	Possible settings	Default setting
Cc	From 05 to 55 (%), in increments of 1.	37

3.7.4. Sensor settings

Menu	Sub-menus	Setting	Possible settings	Default setting	
Cg	co	mo	Sensor mode	<ul style="list-style-type: none"> co (cover position switch) ex (external control) OF (sensor disabled) 	co
		ty	Type of switch	<ul style="list-style-type: none"> NO (normally open) NC (normally closed) 	NO
	fl	mo	Sensor mode	<ul style="list-style-type: none"> fl (flow sensor) em (empty pH container sensor) OF (sensor disabled) 	OF
		ty	Type of switch	<ul style="list-style-type: none"> NO (normally open) NC (normally closed) 	NO
	sa	mo	Salt sensor mode	<ul style="list-style-type: none"> ON (activated) OF (disabled) 	ON
		ad	Calibration of the salt rate measurement	From 1.5 to 8.0 (g/L), in increments of 0.5	5.0
	t°	mo	Temperature sensor mode	<ul style="list-style-type: none"> ON (activated) OF (disabled) 	ON
		ad	Calibration of the water temperature measurement	From - to + 5°C compared to the measurement, in increments of 1	<i>measurement</i>

Sensor activated	Configuration	Specific display	Production	pH regulation
Cover	Open cover	-	Maintained	Maintained
	Closed cover	co	Divided by 5	
External command	Command activated	-	Maintained	Maintained
	Command not activated	ex	Stopped	
Flow	Sufficient flow	-	Maintained	Stopped
	Zero flow	A3	Stopped	
Empty pH container	Empty container	A7	Maintained	Stopped
	Container not empty	-	Maintained	
Salt	Salt level less than 2.5 g/L (or 1.5 g/L if Low Salt equipment)	A1	Stopped	Maintained
	Salt level equal to or greater than 2.5 g/L (or 1.5 g/L if Low Salt equipment)	-	Maintained	
Temperature	Water temperature below 15°C	Hi	Stopped	Maintained
	Water temperature equal to or higher than 15°C	-	Maintained	

3.7.5. Calibration of the pH measurement

Menu	Possible settings	Default setting
Ad	From 6.5 to 7.5 in increments of 0.1.	7.0

3.7.6. Setting the inversion frequency of the current supplying the cell



Current inversion aims to prevent scale deposits on the cell. Current inversion must be set following the table below in order to ensure that the cell continues to operate correctly in the long term.

Water hardness (°f)	0 to 5	5 to 12	12 to 20	20 to 40	40 to 60	> 60
Inversion frequency (h)	16	10	8	6	4	2

Menu	Possible settings	Default setting
In	From 02 to 24 (h), in increments of 1.	06

3.7.7. Setting the production setpoint

Specific instructions	Possible settings	Default setting
Directly select a value using the ↑ ↓ buttons (no confirmation required).	<ul style="list-style-type: none"> From 05 to 95 (%), in increments of 5. 99 (%). OF (deactivation of the chlorinator cell). 	99

3.7.8. Setting the pH setpoint

Menu	Possible settings	Default setting
Se	From 6.8 to 7.6, in increments of 0.1.	7.2

3.7.9. Boost mode

Boost mode :

- sets the production setpoint up to 125 %, for a fixed period.
- can be manually stopped at any time.
- can be used when chlorine is urgently needed.



Boost mode cannot replace a conventional shock treatment in cases of water not fit for bathing.

- If the Boost mode is restarted manually while it is already running, the Boost mode resets for the duration displayed.
- Boost mode cannot be switched on if an alarm has been triggered. After having resolved and dismissed this alarm, wait a few moments in order to be able to activate the Boost mode.
- When the Boost mode ends or is manually stopped, production continues according to the initial setpoint.
- Boost mode continues after powering off the electronics unit.

Operation with a cover sensor :

- Boost mode cannot be switched on with the cover shut.
- If the cover is closed with Boost mode switched on, Boost mode automatically stops.

Menu	Possible settings	Default setting	Switching on	Power indicator display	Switching off
Bo	<ul style="list-style-type: none"> 12 (h) 24 (h) 	24	Automatic as soon as the duration setting is confirmed.	Bo	Press on ↻.

3.7.10. Calibrating the pH probe

→ The original pH probe is already calibrated. It is therefore not necessary to carry out calibration when putting the equipment into service for the first time.

 **However, it is imperative to carry out a calibration of the pH and ORP probes at the beginning of each season when returning to service, and after each probe replacement.**

- 1) Open the pH 7 and pH 10 calibration solutions (use only single-use calibration solutions).
- 2) Turn off the filtration (and therefore the electronics unit).
- 3) If the probe is already installed :
 - a) Remove the probe from the probe holder, without disconnecting it.
 - b) Remove the probe holder nut and replace it with the stopper supplied.If the probe is not already installed :
 Connect the probe to the electronics unit.
- 4) Turn on the electronics unit.
- 5) Go to the « **Ca** » menu : the message « **7.0** » flashes.
- 6) Insert the probe into the pH 7 calibration solution, then wait a few minutes.
- 7) Press on **OK** : do not touch the probe, and wait until the message « **10** » flashes.
- 8) Rinse the probe under running water, then leave to drip-dry it without wiping it.
- 9) Insert the probe into the pH 10 calibration solution, then wait a few minutes.
- 10) Press on **OK** : do not touch the probe, and wait until you get one of the displays shown below.
- 11) 2 possibilities :
 - The message « **X** » appears :
 The calibration has failed. Press on **OK**, then carry out a new calibration, several times if necessary. If calibration still fails, replace the probe and carry out another calibration.
 - The message « **✓** » appears :
 The calibration was successful.
 - a) Rinse the probe under running water, then leave to drip-dry it without wiping it.
 - b) Install the probe into the probe holder.
 - c) Press on **OK**.

3.7.11. Activation/deactivation of pH regulation

Menu	Possible settings	Default setting
Mo	<ul style="list-style-type: none"> • ON (to activate) • OF (to deactivate) 	ON

3.7.12. Manual injection

Menu	Functions	Possible settings	Default setting	Instructions
Ma	<ul style="list-style-type: none"> • Priming of the peristaltic pump and filling of semi-rigid pipes. • pH corrector injection. • Means of checking the correct operation of the peristaltic pump. 	<ul style="list-style-type: none"> • From 01 to 60 (s), in increments of 1. • From 1.1 to 1.5 (mn), in increments of 0.1. • From 2.0 to 2.5 (mn), in increments of 0.1. • From 3.0 to 3.5 (mn), in increments of 0.1. • From 4.0 to 4.5 (mn), in increments of 0.1. • From 5.0 to 5.5 (mn), in increments of 0.1. • From 6.0 to 6.5 (mn), in increments of 0.1. • From 7.0 to 7.5 (mn), in increments of 0.1. • From 8.0 to 8.5 (mn), in increments of 0.1. • From 9.0 to 9.5 (mn), in increments of 0.1. 	60	<ul style="list-style-type: none"> • <u>To start injecting :</u> Confirm the duration setting (the peristaltic pump is running). • <u>To take a break, and to restart the injection :</u> Press on OK. • <u>To stop the injection :</u> Press on .

3.7.13. Bluetooth communication

Menu	Sub-menu	Function	Possible settings	Default setting
Bt	mo	Activation/deactivation of Bluetooth communication.	<ul style="list-style-type: none"> • ON (to activate) • OF (to deactivate) 	ON
	pa	<ul style="list-style-type: none"> • Detection of connectible devices near the electronics unit (within 60 seconds). • Networking of the electronics unit and connected devices. 		
	re	Removal of the network connecting the electronics unit to the connected devices.		

→ During an update of the software of the electronics unit carried out using Bluetooth, the 2 LEDs (red and green) flash alternately.

3.7.14. Chlorination test

→ This function is for use by professionals for maintenance operations on the equipment.

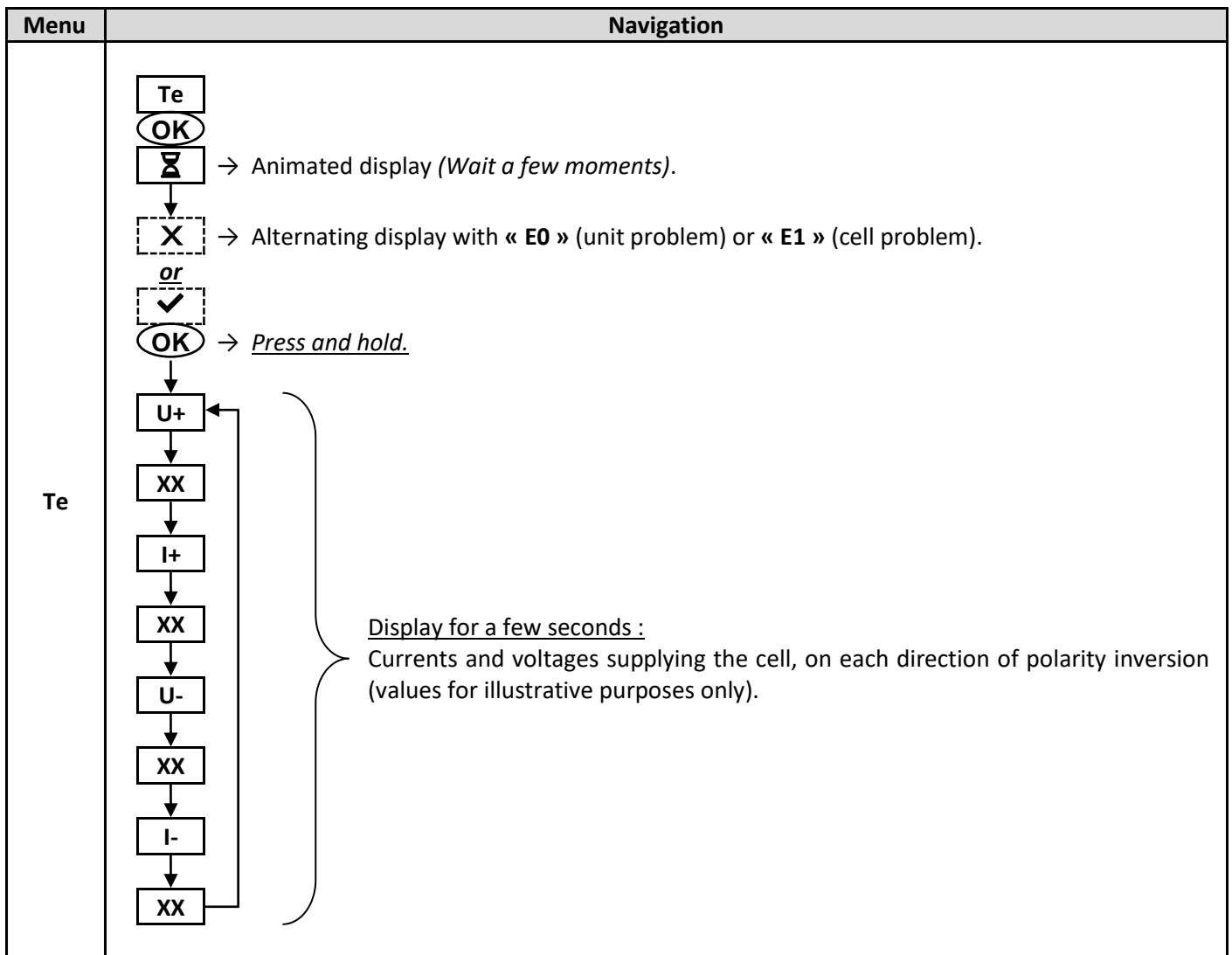

3.7.15. Settings reset

Menu	Important warning
Rp	Resetting the parameters cancels all the settings made (factory configuration).

3.8. Safety

3.8.1. Wintering mode

- **Wintering mode :**
 - starts automatically as soon as the water temperature drops below 15°C.
 - can be deactivated by deactivating the temperature sensor.
- **When wintering mode is on :**
 - The message « Hi » appears.
 - Production is stopped.
 - The pH regulation is maintained if it is activated.
- **To switch off wintering mode :** press on **OK**.

3.8.2. Alarms

- **Any alarm that is activated immediately appears on the screen.**
- **To dismiss an alarm :** press the **OK** or  button (short or long press, depending on the alarm).

MESSAGE DISPLAYED	IMMEDIATE AUTOMATIC ACTION		FAULT DETECTED	CHECKS AND REMEDIES
	Stopping production	Stopping pH regulation		
A0	Yes	No	Loss of communication between the control board and the power board of the electronics unit.	Contact a professional.
A1	Yes	Yes	Zero salt level.	<ul style="list-style-type: none"> • Check the salt levels in the pool using a recent testing kit. • Top up with salt if necessary, so as to obtain a salt level of 5 kg/m³ (or 2.5 kg/m³ for Low Salt equipment).
		No	Salt level less than 2.5 g/L (or 1.5 g/L if Low Salt equipment). Insufficient amount of water in the filtration circuit.	
A3	Yes	Yes	Insufficient water flow through the filtration circuit.	<u>Check that :</u> <ul style="list-style-type: none"> - the flow sensor is connected to the electronics unit. - the flow sensor is activated. - the valves on the filtration circuit are open. - the filtration pump is working correctly. - the filtration circuit is not blocked. - there is enough water in the pool.

MESSAGE DISPLAYED	IMMEDIATE AUTOMATIC ACTION		FAULT DETECTED	CHECKS AND REMEDIES
	Stopping production	Stopping pH regulation		
A4	Yes	No	Cell problem.	<ul style="list-style-type: none"> • Check that the cell is not scaled. • Inspect and adjust if necessary the inversion frequency of the current supplying the cell. • Check that the electrical connections to the terminals of the cell are sufficiently tight and not oxidised. • Check that the cell's power cable is in good condition. • Check that the cell's power cable connector is correctly connected to the electronics unit. • As a last resort, replace the cell.
A7	No	Yes	pH corrector container empty.	Replace the pH corrector container.
AL	No	Yes	Series of 5 unsuccessful attempts to correct the pH.	<ul style="list-style-type: none"> • Ensure the pH corrector container is not empty. • Carry out a manual injection. • Check the condition of the filter with ballast and injection connector. • <u>Check</u> : <ul style="list-style-type: none"> - Setting the pH setpoint. - The specification of the type of pH corrector. - The specification of the concentration of the pH corrector. - The specification of the volume of the pool. • Carry out a calibration of the pH probe.
CA	No	Yes	pH probe incorrectly calibrated.	Carry out a calibration of the pH probe, by pressing and holding OK .

3.9. Further information

Menu	Sub-menu	Successive display	Meaning
Sw	cm	2 digits, then 2 other digits	Control board program
	pw	2 digits, then 2 other digits	Power card program

4. GUARANTEE

Before contacting your dealer, please have the following to hand :

- your purchase invoice.
- the serial no. of the electronics unit.
- the installation date of the equipment.
- the parameters of your pool (salinity, pH, chlorine levels, water temperature, stabilizer level, pool volume, daily filtration time, etc.).

Every effort and all our technical experience has gone into designing this equipment. It has been subjected to quality controls. If, despite all the attention and expertise involved in its manufacture, you need to make use of our guarantee, it only applies to free replacement of the equipment's defective parts (excluding shipping costs in both directions).

Guarantee period (proven by date of invoice)

Electronics unit : 2 years.

Cell : - 1 year minimum outside the European Union (*excluding warranty extension*).
- 2 year minimum in the European Union (*excluding warranty extension*).

pH probe : depending on model.

Repairs and spare parts : 3 months.

The periods indicated above correspond to standard guarantees. However, these can vary depending on the country of installation and the distribution network.

Scope of the guarantee

The guarantee covers all parts, with the exception of wearing parts that must be replaced regularly.

The equipment is guaranteed against all manufacturing defects within the strict limitations of normal use.

After-sales services

All repairs will be performed in the workshop.

Shipping costs in both directions are at the user's own expense.

Any downtime and loss of use of a device in the event of repairs shall not give rise to any claim for compensation.

In all cases, the equipment is always sent at the user's own risk. Before taking delivery, the user must ensure that it is in perfect condition and, if necessary, write down any reservations on the shipping note of the carrier. Confirm with the carrier within 72 hours by recorded letter with acknowledgement of receipt.

Replacement under guarantee shall in no case extend the original guarantee period.

Guarantee application limit

In order to improve the quality of their products, the manufacturer reserves the right to modify the characteristics of the products at any time without notice.

This documentation is provided for information purposes only and is not contractually binding with respect to third parties.

The manufacturer's guarantee, which covers manufacturing defects, should not be confused with the operations described in this documentation.

Installation, maintenance and, more generally, any servicing of the manufacturer's products should only be performed by professionals. This work must also be carried out in accordance with the current standards in the country of installation at the time of installation. The use of any parts other than original parts voids the guarantee ipso facto for the entire equipment.

The following are excluded from the guarantee :

- Equipment and labour provided by third parties when installing the device.
- Damage caused by installation not in compliance with the instructions.
- Problems caused by modifications, accidents, misuse, negligence of professionals or end users, unauthorised repairs, fire, floods, lightning, freezing, armed conflict or any other force-majeure events.

Any equipment damaged due to non-compliance with the instructions regarding safety, installation, use and maintenance contained in this documentation will not be covered by the guarantee.

Every year, we make improvements to our products and software. These new versions are compatible with previous models. The new versions of hardware and software cannot be added to earlier models under the guarantee.

Implementation of the guarantee

For more information regarding this guarantee, contact your dealer or our After-Sales Service. All requests must be accompanied by a copy of the purchase invoice.

Legislation and disputes

This guarantee is subject to French law and all European directives or international treaties in force at the time of the claim, applicable in France. In case of disputes concerning its interpretation or execution, the High Court of Montpellier (France) shall have exclusive jurisdiction.

1. FUNCIONES DEL EQUIPO.....	2
2. DIAGRAMA DE INSTALACIÓN.....	3
3. CUADRO ELÉCTRICO.....	4
3.1. Primera puesta en funcionamiento del modelo DUO	4
3.2. Teclado.....	4
3.3. Pilotos.....	4
3.4. Pantalla.....	4
3.5. Navegación por los menús.....	5
3.6. Significado de los menús y submenús.....	5
3.7. Funciones.....	6
3.7.1. Especificación del volumen de la piscina.....	6
3.7.2. Especificación del tipo de corrector de pH.....	6
3.7.3. Especificación de la concentración del corrector de pH.....	6
3.7.4. Configuración de los captadores.....	6
3.7.5. Ajuste de la medición del pH.....	7
3.7.6. Ajuste de la frecuencia de inversión de la corriente que alimenta la célula.....	7
3.7.7. Ajuste del valor de referencia de producción.....	7
3.7.8. Ajuste del valor de referencia pH.....	7
3.7.9. Modo Boost.....	7
3.7.10. Calibración de la sonda de pH.....	8
3.7.11. Activación/desactivación de la regulación del pH.....	8
3.7.12. Inyección manual.....	8
3.7.13. Comunicación por Bluetooth.....	9
3.7.14. Prueba de electrólisis.....	9
3.7.15. Restablecer la configuración.....	9
3.8. Seguridad.....	10
3.8.1. Modo invernada.....	10
3.8.2. Alarmas.....	10
3.9. Información adicional.....	11
4. GARANTÍA.....	12

1. FUNCIONES DEL EQUIPO

Modelo	Producción de cloro por electrólisis	Regulación del pH
UNO	✓	
DUO	✓	✓

2. DIAGRAMA DE INSTALACIÓN



- Las conexiones eléctricas a la altura de la célula no deben quedar orientadas hacia arriba para evitar que se acumule agua o humedad en ellas.
- El bidón de corrector de pH debe estar suficientemente alejado de todos los aparatos eléctricos y de otros productos químicos.

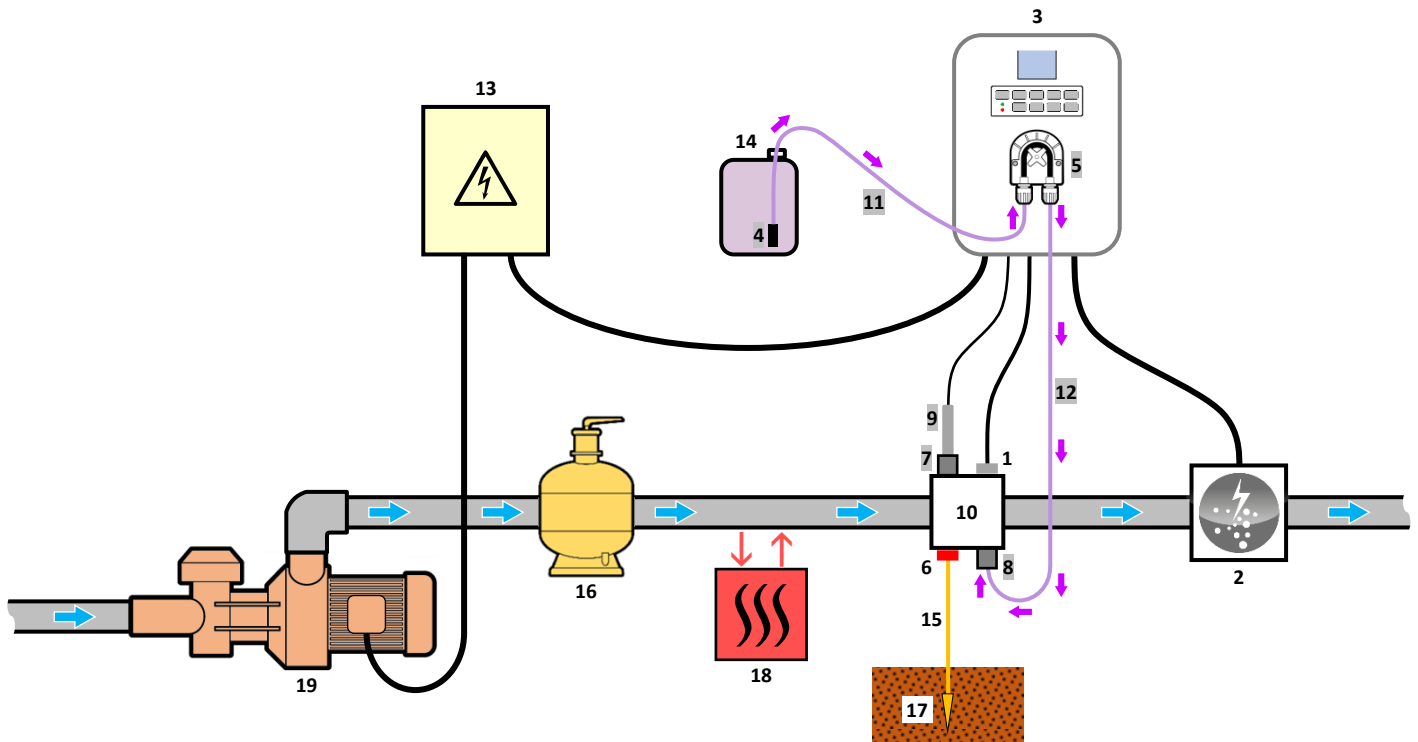

LEYENDA :

Modelo **UNO** : blanco.

Modelo **DUO** : blanco + gris.

- 1 : Captador de sal / temperatura / falta de agua
- 2 : Célula
- 3 : Cuadro eléctrico
- 4 : Filtro de lastre
- 5 : Bomba peristáltica
- 6 : Pool Terre (opcional)
- 7 : Portasonda
- 8 : Conexión de inyección
- 9 : Sonda pH
- 10 : Soporte
- 11, 12 : Tubo semi rígido

ELEMENTOS NO INCLUIDOS :

- 13 : Alimentación eléctrica
- 14 : Bidón de corrector de pH
- 15 : Cable de cobre
- 16 : Filtro
- 17 : Estaca de tierra
- 18 : Bomba de calor
- 19 : Bomba de filtrado

3. CUADRO ELÉCTRICO

3.1. Primera puesta en funcionamiento del modelo **DUO**

La primera vez que se pone en marcha el cuadro eléctrico, hay que efectuar la siguiente programación.

Visualización intermitente	Significado	Ajustes posibles	Navegación
5.0	Especificar el volumen de la piscina (5.0 es el ajuste predeterminado).	<ul style="list-style-type: none"> De 0.1 a 0.9 (es decir, de 1 a 9 m³), en intervalos de 0,1. De 1.0 a 9.5 (es decir, de 10 a 95 m³), en intervalos de 0,5. De 10 a 20 (es decir, de 100 a 200 m³), en intervalos de 1. 	Seleccionar un valor con las teclas ↑ ↓ , y confirmar con la tecla OK .

3.2. Teclado

TECLA DE COMANDO (según el modelo)	FUNCIÓN
MENU	<ul style="list-style-type: none"> Puesta en funcionamiento del cuadro eléctrico. → Unos minutos después de la puesta en marcha, la producción se inicia automáticamente. Apagado del cuadro eléctrico (pulsación larga). → Al desconectar el cuadro, la pantalla y el piloto verde se apagan, mientras que el piloto rojo se ilumina. → Si se activa una alarma, pulsar previamente en para detenerla. Acceso a los menús.
BOOST	Puesta en funcionamiento del modo Boost durante 24 horas.
T°C	<ul style="list-style-type: none"> Visualización de la temperatura del agua durante unos segundos. Acceso directo al menú para regular la medición de la temperatura (<i>pulsación larga</i>).
SALT	<ul style="list-style-type: none"> Visualización de la concentración de sal durante unos segundos. Acceso directo al menú para regular la medición de la concentración de sal (<i>pulsación larga</i>).
pH	→ Esta tecla de comando está presente únicamente en el modelo DUO . <ul style="list-style-type: none"> Visualización de la medición del pH. Acceso directo al menú para calibrar la sonda pH (<i>pulsación larga</i>).
↑	Selección de un valor o un dato.
↓	
	<ul style="list-style-type: none"> Cancelar una selección. Volver al menú anterior. Detención del modo Boost.
OK	<ul style="list-style-type: none"> Confirmar una selección. Entrar en un menú. Cancelar una alarma.

3.3. Pilotos

Color	Estado	Significado
Verde	Encendido siempre	Producción en servicio
Rojo	Encendido siempre	Cuadro eléctrico apagado o modo invernada activado
	Intermitente	Alarma activada

3.4. Pantalla

Visualización	Significado
<i>predeterminado</i>	Valor de referencia de producción (en %)
<i>intermitente</i>	Información a la espera de validación o alarma activada
<i>fijo</i>	Información confirmada o solo lectura
	Ajuste validado u operación efectuada
	Ajuste o fallo en la operación
	Esperar unos segundos
OK ? OK ? OK	Confirmar la selección pulsando en la tecla OK
▶▶▶▶ pH	Bomba peristáltica en funcionamiento

3.5. Navegación por los menús

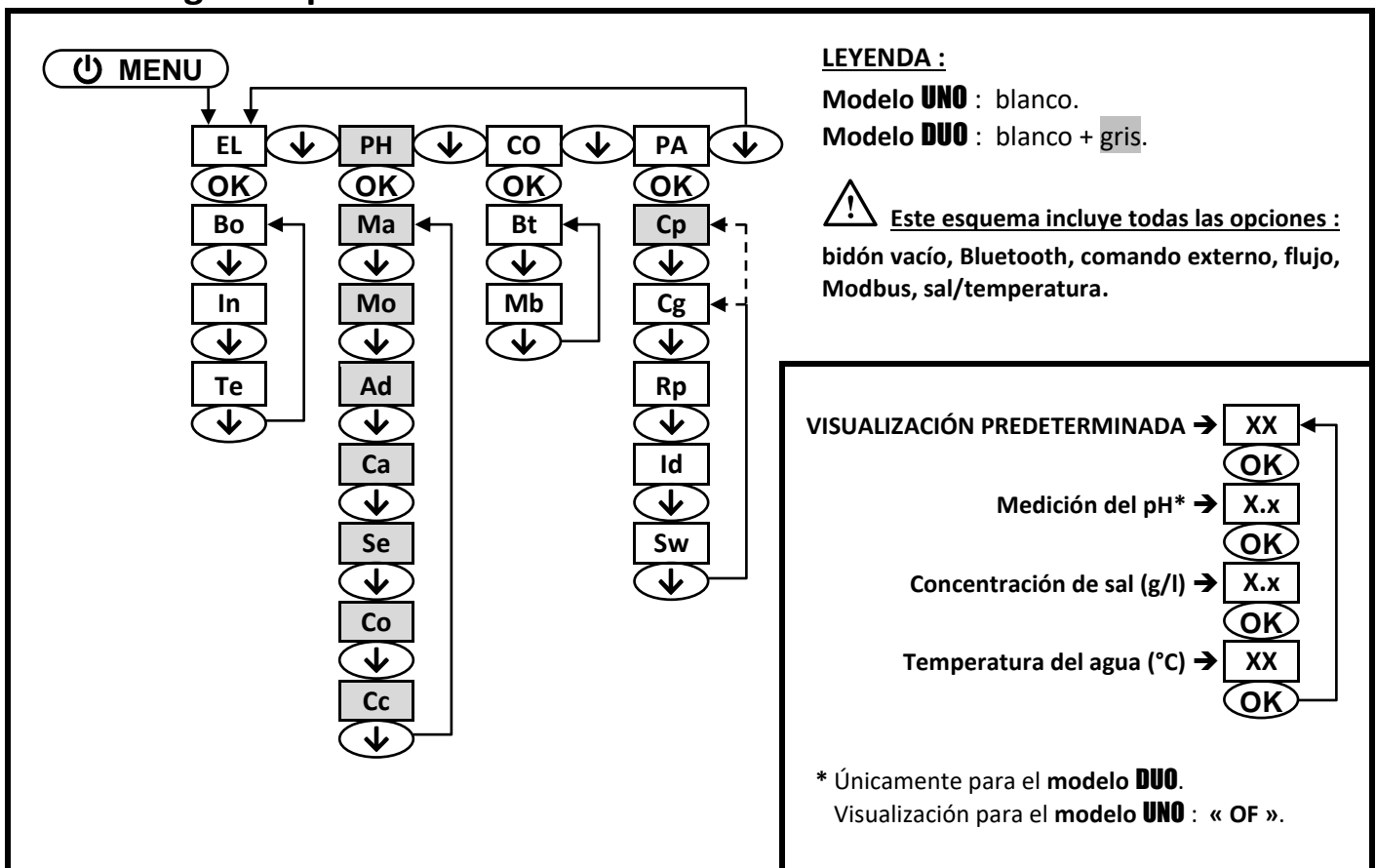

3.6. Significado de los menús y submenús

MENÚ	SIGNIFICADO
EL	Electrólisis
Bo	Modo Boost
In	Ajuste de la frecuencia de inversión de la corriente que alimenta la célula
Te	Prueba de electrólisis
PH	Regulación del pH
Ma	Inyección manual
Mo	Activación/desactivación de la regulación del pH
Ad	Ajuste de la medición del pH
Ca	Calibración de la sonda de pH
Se	Ajuste del valor de referencia pH
Co	Especificación del tipo de corrector de pH
Cc	Especificación de la concentración del corrector de pH
CO	Comunicación
Bt	Comunicación por Bluetooth
Mb	Comunicación Modbus
PA	Parámetros
Cp	Especificación del volumen de la piscina
Cg	Configuración de los captadores
Rp	Restablecer la configuración
Sw	Información adicional
SUBMENÚ	SIGNIFICADO
co	Contacto de posición de cubierta / Comando externo
fl	Captador de flujo / Captador de bidón de pH vacío
sa	Captador de sal
t°	Captador de temperatura

3.7. Funciones

3.7.1. Especificación del volumen de la piscina

Menú	Ajustes posibles	Ajuste predeterminado
Cp	<ul style="list-style-type: none"> De 0.1 a 0.9 (es decir, de 1 a 9 m³), en intervalos de 0,1. De 1.0 a 9.5 (es decir, de 10 a 95 m³), en intervalos de 0,5. De 10 a 20 (es decir, de 100 a 200 m³), en intervalos de 1. 	5.0

3.7.2. Especificación del tipo de corrector de pH

Menú	Ajustes posibles	Ajuste predeterminado
Co	<ul style="list-style-type: none"> AC (pH-) BA (pH+) 	AC

3.7.3. Especificación de la concentración del corrector de pH

Menú	Ajustes posibles	Ajuste predeterminado
Cc	De 05 a 55 (%), en intervalos de 1.	37

3.7.4. Configuración de los captadores

Menú	Submenús	Parámetro	Ajustes posibles	Ajuste predeterminado	
Cg	co	mo	Modo de captador	<ul style="list-style-type: none"> co (contacto de posición de cubierta) ex (comando externo) OF (captador desactivado) 	co
		ty	Tipo de contacto	<ul style="list-style-type: none"> NO (normalmente abierto) NC (normalmente cerrado) 	NO
	fl	mo	Modo de captador	<ul style="list-style-type: none"> fl (captador de flujo) em (captador de bidón de pH vacío) OF (captador desactivado) 	OF
		ty	Tipo de contacto	<ul style="list-style-type: none"> NO (normalmente abierto) NC (normalmente cerrado) 	NO
	sa	mo	Modo del captador de sal	<ul style="list-style-type: none"> ON (activado) OF (desactivado) 	ON
		ad	Ajuste de la medición de la concentración de sal	De 1.5 a 8.0 (g/l), en intervalos de 0.5	5.0
	t°	mo	Modo del captador de temperatura	<ul style="list-style-type: none"> ON (activado) OF (desactivado) 	ON
		ad	Ajuste de la medición de la temperatura del agua	De - a + 5°C con respecto a la medición, en intervalos de 1	<i>medición</i>

Captador activado	Configuración	Visualización específica	Producción	Regulación del pH
Cubierta	Cubierta abierta	-	Mantenida	Mantenida
	Cubierta cerrada	co	Dividida por 5	
Comando externo	Comando accionado	-	Mantenida	
	Comando no accionado	ex	Detenida	
Flujo	Caudal suficiente	-	Mantenida	Detenida
	Caudal nulo	A3	Detenida	
Bidón de pH vacío	Bidón vacío	A7	Mantenida	Mantenida
	Bidón no vacío	-	Mantenida	
Sal	Concentración de sal inferior a 2,5 g/l (o 1,5 g/l si equipo Low Salt)	A1	Detenida	
	Concentración de sal igual o superior a 2,5 g/l (o 1,5 g/l si equipo Low Salt)	-	Mantenida	
Temperatura	Temperatura del agua inferior a 15°C	Hi	Detenida	
	Temperatura del agua igual o superior a 15°C	-	Mantenida	

3.7.5. Ajuste de la medición del pH

Menú	Ajustes posibles	Ajuste predeterminado
Ad	De 6.5 a 7.5, en intervalos de 0.1.	7.0

3.7.6. Ajuste de la frecuencia de inversión de la corriente que alimenta la célula



Esta inversión de corriente tiene como finalidad evitar la acumulación de cal en la célula. Es obligatorio ajustar correctamente la frecuencia de inversión, según la tabla siguiente, para mantener el funcionamiento correcto de la célula a largo plazo.

Dureza del agua (°f)	entre 0 y 5	entre 5 y 12	entre 12 y 20	entre 20 y 40	entre 40 y 60	> 60
Frecuencia de inversión (h)	16	10	8	6	4	2

Menú	Ajustes posibles	Ajuste predeterminado
In	De 02 a 24 (h), en intervalos de 1.	06

3.7.7. Ajuste del valor de referencia de producción

Instrucciones específicas	Ajustes posibles	Ajuste predeterminado
Seleccionar directamente un valor con las teclas \uparrow \downarrow (no requiere validación).	<ul style="list-style-type: none"> De 05 a 95 (%), en intervalos de 5. 99 (%). OF (desconexión del electrolizador). 	99

3.7.8. Ajuste del valor de referencia pH

Menú	Ajustes posibles	Ajuste predeterminado
Se	De 6.8 a 7.6, en intervalos de 0.1.	7.2

3.7.9. Modo Boost

Modo Boost :

- ajusta el valor de referencia de producción hasta el 125 %, por una duración determinada.
- se puede detener manualmente en cualquier momento.
- permite responder a una necesidad urgente de cloro.



El modo Boost no puede reemplazar un tratamiento de choque clásico en caso de que el agua no sea adecuada para bañarse.

- Si se vuelve a iniciar el modo Boost manualmente cuando ya está en funcionamiento, el modo Boost se reinicia durante el tiempo visualizado.
- No se puede iniciar el modo Boost cuando se ha activado una alarma. Después de solucionar y cancelar esta alarma, hay que esperar unos segundos para activar el modo Boost.
- Cuando se termina o detiene el modo Boost manualmente, la producción continúa de forma automática según el valor de referencia inicial.
- El modo Boost continúa después de apagar el cuadro eléctrico.

Funcionamiento con un sensor de cubierta :

- No se puede iniciar el modo Boost cuando la cubierta está cerrada.
- Si la cubierta se cierra mientras el modo Boost está activado, este se detiene automáticamente.

Menú	Ajustes posibles	Ajuste predeterminado	Puesta en funcionamiento	Visualización testigo de funcionamiento	Parada
Bo	<ul style="list-style-type: none"> 12 (h) 24 (h) 	24	Automático en cuanto se confirma el ajuste de la duración.	Bo	Pulsar en

3.7.10. Calibración de la sonda de pH

→ La sonda pH suministrada ya está calibrada. Por tanto, no es necesario efectuar una calibración la primera vez que se ponga en marcha el equipo.



Sin embargo, es obligatorio calibrar la sonda de pH cada inicio de temporada antes de la puesta en marcha y cada vez que se sustituye la sonda.

- 1) Abrir las soluciones tampón pH 7 y pH 10 (utilizar únicamente soluciones tampón de un solo uso).
- 2) Detener la filtración (y el cuadro eléctrico también).
- 3) Si la sonda ya está instalada :
 - a) Extraer la sonda del portasonda, sin desconectarla.
 - b) Retirar la tuerca del portasonda y sustituirla por el tapón suministrado.Si la sonda todavía no se ha instalado :
 Conectar la sonda al cuadro eléctrico.
- 4) Encender el cuadro eléctrico.
- 5) Ir al menú « **Ca** » : el mensaje « **7.0** » parpadea.
- 6) Introducir la sonda en la solución tampón pH 7, y esperar unos minutos.
- 7) Pulsar en **OK** : no tocar la sonda, y esperar a que parpadee el mensaje « **10** ».
- 8) Aclarar la sonda con agua del grifo, y escurrirla sin secarla.
- 9) Introducir la sonda en la solución tampón pH 10, y esperar unos minutos.
- 10) Pulsar en **OK** : no tocar la sonda, y esperar a que aparezca uno de los siguientes mensajes.
- 11) 2 posibilidades :
 - Aparece el mensaje « X » :
 Fallo en la calibración. Pulsar en **OK**, y repetir la calibración, varias veces si es necesario. Si la calibración sigue fallando, cambiar la sonda y repetir la calibración.
 - Aparece el mensaje « ✓ » :
 Calibración efectuada.
 - a) Aclarar la sonda con agua del grifo y escurrirla sin secarla.
 - b) Instalar la sonda en el portasonda.
 - c) Pulsar en **OK**.

3.7.11. Activación/desactivación de la regulación del pH

Menú	Ajustes posibles	Ajuste predeterminado
Mo	<ul style="list-style-type: none"> • ON (para activar) • OF (para desactivar) 	ON

3.7.12. Inyección manual

Menú	Funciones	Ajustes posibles	Ajuste predeterminado	Instrucciones
Ma	<ul style="list-style-type: none"> • Cebado de la bomba peristáltica y llenado de los tubos semi rígidos. • Inyección de corrector de pH. • Medio de comprobación del correcto funcionamiento de la bomba peristáltica. 	<ul style="list-style-type: none"> • De 01 a 60 (s), en intervalos de 1. • De 1.1 a 1.5 (min), en intervalos de 0.1. • De 2.0 a 2.5 (min), en intervalos de 0.1. • De 3.0 a 3.5 (min), en intervalos de 0.1. • De 4.0 a 4.5 (min), en intervalos de 0.1. • De 5.0 a 5.5 (min), en intervalos de 0.1. • De 6.0 a 6.5 (min), en intervalos de 0.1. • De 7.0 a 7.5 (min), en intervalos de 0.1. • De 8.0 a 8.5 (min), en intervalos de 0.1. • De 9.0 a 9.5 (min), en intervalos de 0.1. 	60	<ul style="list-style-type: none"> • Para <u>iniciar una inyección</u> : Confirmar el ajuste de la duración (la bomba peristáltica está en funcionamiento). • Para <u>hacer una pausa y relanzar la inyección</u> : Pulsar en OK. • Para <u>detener la inyección</u> : Pulsar en ↺.

3.7.13. Comunicación por Bluetooth

Menú	Submenú	Función	Ajustes posibles	Ajuste predeterminado
Bt	mo	Activación/desactivación de la comunicación por Bluetooth.	<ul style="list-style-type: none"> • ON (para activar) • OF (para desactivar) 	ON
	pa	<ul style="list-style-type: none"> • Detección de aparatos conectables en las proximidades del cuadro eléctrico (60 segundos). • Instalación en red del cuadro eléctrico y los aparatos conectados. 		-
	re	Supresión de la red entre el cuadro eléctrico y los aparatos conectados.		

→ Cuando se actualiza el software del cuadro eléctrico por Bluetooth, los dos pilotos (rojo y verde) parpadean de manera alternativa.

3.7.14. Prueba de electrólisis

→ Esta prueba está destinada a profesionales para llevar a cabo tareas de mantenimiento del equipo.

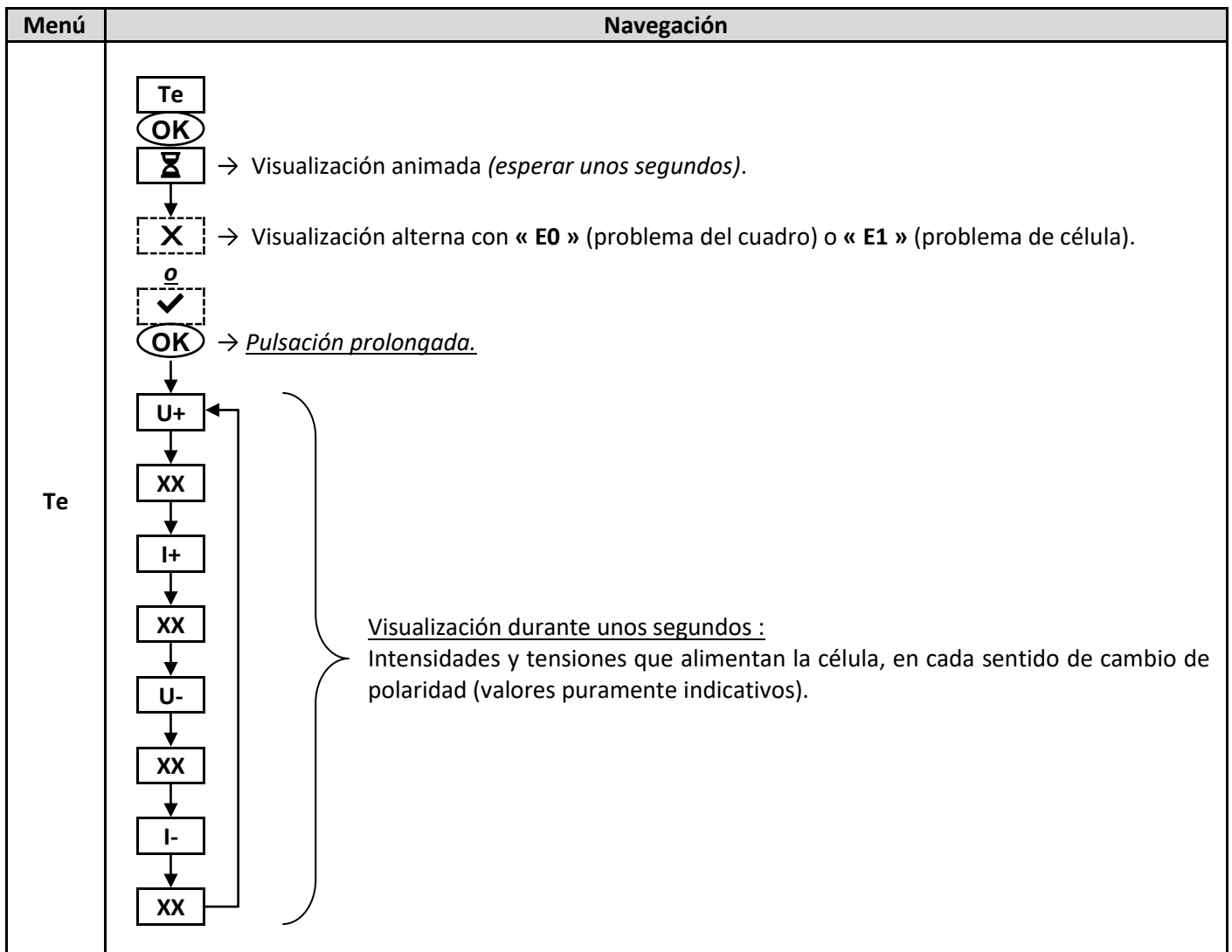

3.7.15. Restablecer la configuración

Menú	Advertencia importante
Rp	Restablecer la configuración anula todos los ajustes efectuados (configuración de fábrica).

3.8. Seguridad

3.8.1. Modo invernada

- **Modo invernada :**
 - se pone en marcha automáticamente en cuanto la temperatura del agua sea inferior a 15°C.
 - está desactivado cuando se desactiva el captador de temperatura.
- **Cuando el modo invernada está en funcionamiento :**
 - Aparece el mensaje « Hi ».
 - Se detiene la producción.
 - La regulación del pH se mantiene cuando está activada.
- **Para detener el modo invernada :** pulsar en **OK**.

3.8.2. Alarmas

- **Cada vez que se activa una alarma, aparece inmediatamente en la pantalla.**
- **Para cancelar una alarma :** pulsar en la tecla **OK** o  (pulsación breve o larga, en función de la alarma).

MENSAJE EN PANTALLA	ACCIÓN AUTOMÁTICA INMEDIATA		FALLO DETECTADO	COMPROBACIONES Y SOLUCIONES
	Parada de la producción	Parada de la regulación del pH		
A0	Sí	No	Pérdida de comunicación entre la tarjeta de comando y la tarjeta de potencia del cuadro eléctrico.	Dirigirse a un técnico profesional.
A1	Sí	Sí	Concentración de sal nula.	<ul style="list-style-type: none"> • Comprobar la concentración de sal de la piscina con un equipo de análisis reciente. • Si es necesario, añadir sal hasta obtener una concentración de sal de 5 kg/m³ (o 2,5 kg/m³ cuando se dispone de un equipo Low Salt).
		No	Concentración de sal inferior a 2,5 g/l (o 1,5 g/l si equipo Low Salt).	
A3	Sí	No	Cantidad insuficiente de agua en el circuito de filtrado.	<ul style="list-style-type: none"> • Comprobar que la bomba de filtración funcione correctamente. • Comprobar que la canalización en el captador de sal esté totalmente llena de agua. • Rellenar la piscina con agua si es necesario.
		Sí	Caudal insuficiente de agua en el circuito de filtrado.	

MENSAJE EN PANTALLA	ACCIÓN AUTOMÁTICA INMEDIATA		FALLO DETECTADO	COMPROBACIONES Y SOLUCIONES
	Parada de la producción	Parada de la regulación del pH		
A4	Sí	No	Problema de célula.	<ul style="list-style-type: none"> • Comprobar que la célula esté exenta de cal. • Si es necesario, controlar y ajustar la frecuencia de inversión de la corriente que alimenta la célula. • Comprobar que las conexiones eléctricas en los bornes de la célula estén bien apretadas y no oxidadas. • Comprobar que el cable de alimentación de la célula se encuentre en buen estado. • Comprobar que el conector del cable de alimentación de la célula esté conectado al cuadro eléctrico. • Como último recurso, cambiar la célula.
A7	No	Sí	Bidón de corrector de pH vacío.	Cambiar el bidón de corrector de pH.
AL	No	Sí	Sucesión de 5 intentos infructuosos de corrección del pH.	<ul style="list-style-type: none"> • Comprobar que el bidón de corrector de pH no esté vacío. • Efectuar una inyección manual. • Comprobar el estado del filtro de lastre y de la conexión de inyección. • <u>Comprobar</u> : <ul style="list-style-type: none"> - Ajuste del valor de referencia del pH. - Especificación del tipo de corrector de pH. - Especificación de la concentración del corrector de pH. - Especificación del volumen de la piscina. • Realizar la calibración de la sonda pH.
CA	No	Sí	Calibración incorrecta de la sonda de pH.	Realizar la calibración de la sonda pH, manteniendo pulsada la tecla OK .

3.9. Información adicional

Menú	Submenú	Visualización sucesiva	Significado
Sw	cm	2 cifras, y otras 2 cifras	Programa de la tarjeta de comando
	pw	2 cifras, y otras 2 cifras	Programa de la tarjeta de potencia

4. GARANTÍA

Antes de ponerse en contacto con su distribuidor, tenga a mano :

- la factura de compra.
- el número de serie del cuadro eléctrico.
- la fecha de instalación del equipo.
- los parámetros de su piscina (salinidad, pH, índice de cloro, temperatura del agua, índice de estabilizante, volumen de la piscina, tiempo de filtrado diario, etc.).

Hemos aportado todo el cuidado y nuestra experiencia técnica a la realización de este equipo, que ha sido sometido a controles de calidad. Si, a pesar de toda la atención y el saber hacer aportados a su fabricación, ha hecho uso de nuestra garantía, esta se aplicaría únicamente para la sustitución gratuita de las piezas defectuosas de este equipo (portes de ida y vuelta excluidos).

Duración de la garantía (fecha de la factura correspondiente)

Cuadro eléctrico : 2 años.

Célula : - 1 año como mínimo fuera de la Unión Europea (*salvo extensión de garantía*).

- 2 años como mínimo en la Unión Europea (*salvo extensión de garantía*).

Sonda pH : según el modelo.

Reparaciones y repuestos : 3 meses.

Los plazos indicados anteriormente corresponden a las garantías estándar. Sin embargo, esos plazos pueden variar según el país de instalación y el circuito de distribución.

Objeto de la garantía

La garantía se aplica a todas las piezas salvo a aquellas piezas de desgaste que deban sustituirse regularmente.

El equipo está garantizado contra todo defecto de fabricación en el marco estricto de un uso normal.

Servicio posventa

Todas las reparaciones se efectúan en taller.

Los gastos de transporte de ida y vuelta corren a cargo del usuario.

La inmovilización y la privación del uso de un aparato en caso de reparación eventual no darán lugar a indemnizaciones.

En todos los casos, el material siempre viajará por cuenta y riesgo del usuario. Este será el responsable de realizar la entrega, de comprobar que se encuentre en perfecto estado, según corresponda, y de formular reservas en el documento de transporte del transportista. Confirme con el transportista en un plazo de 72 horas mediante correo certificado con acuse de recibo.

Una sustitución por garantía en ningún caso prolongaría la duración de la garantía inicial.

Límite de aplicación de la garantía

Con el objetivo de mejorar la calidad de sus productos, el fabricante se reserva el derecho de modificar en cualquier momento y sin previo aviso las características de sus producciones.

Esta documentación se suministra únicamente a título informativo y no constituye ninguna obligación contractual frente a terceros.

La garantía del constructor, que cubre los defectos de fabricación, no se debe confundir con las operaciones descritas en esta documentación.

La instalación, el mantenimiento y, de forma más general, cualquier intervención en los productos del fabricante, que deben ser realizados exclusivamente por profesionales. Estas intervenciones, además, deberán realizarse de conformidad con las normas vigentes en el país de instalación en el momento de dicha instalación. El uso de una pieza distinta a la original anulará de inmediato la garantía del conjunto del equipo.

Quedan excluidos de la garantía :

- Los equipos y la mano de obra proporcionados por terceros durante la instalación del material.
- Los daños provocados por una instalación no conforme.
- Los problemas ocasionados por alteración, accidente, tratamiento abusivo, negligencia del profesional o del usuario final, reparaciones no autorizadas, incendios, inundaciones, rayos, heladas, conflictos armados o cualquier otro caso de fuerza mayor.

La garantía no cubrirá ningún material dañado por el incumplimiento de las indicaciones de seguridad, instalación, uso y mantenimiento indicadas en esta documentación.

Cada año mejoramos nuestros productos y programas. Estas nuevas versiones son compatibles con los modelos anteriores. En el marco de la garantía, las nuevas versiones de materiales y programas no pueden añadirse a los modelos anteriores.

Aplicación de la garantía

Para obtener más información sobre esta garantía, póngase en contacto con su profesional o nuestro servicio posventa. Toda solicitud deberá ir acompañada de una copia de la factura de compra.

Legislación y litigios

Esta garantía está sujeta a la legislación francesa y a todas las directivas europeas o los tratados internacionales vigentes en el momento de la reclamación y aplicables en Francia. En caso de litigio sobre su interpretación o ejecución, la competencia única corresponde al TGI de Montpellier (Francia).



PAPI004178 CASHM

Distribué par :
Distributed by :
Distribuido por :
CASH PISCINES
13, Avenue Neil Armstrong
33700 Mérignac
France